

凸350型ブロック

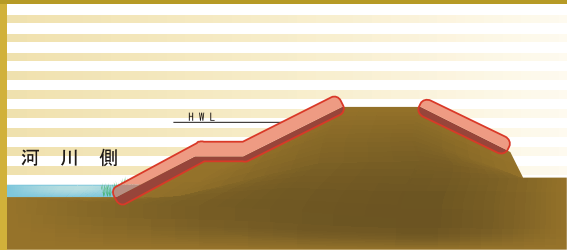

特長

1. 凸350型ブロックは大型化されているので、その布設工事に建設機械等を利用することによって大幅な省力化が期待され、法面に安定し施工が早く作業が安全にできます。
2. 凸350型ブロックは重心が低く布設護岸等の地盤変動に応じて安定し護岸の保護に優れています。
3. 凸350型ブロックは従来の製品に対して凸部が大きいので流速の低速化、消波効果が大きくなっています。

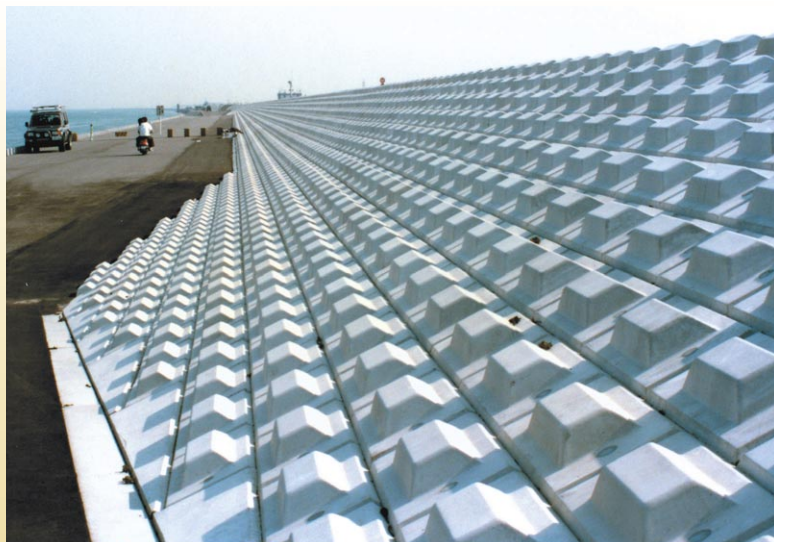

凸350型ブロック

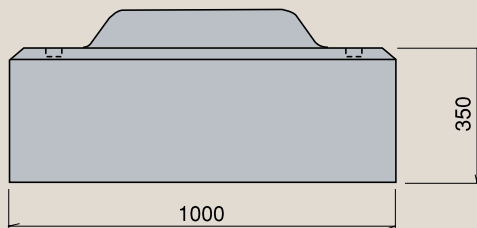
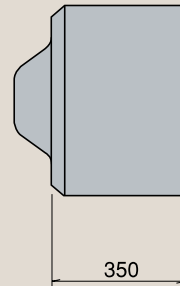
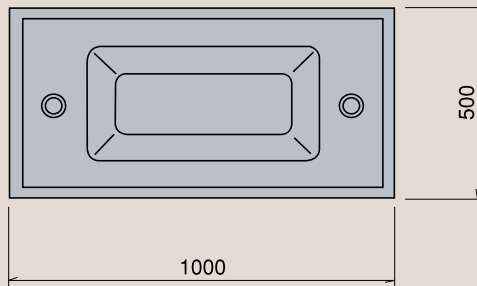

品名	単位	凸350型
寸法	mm	1000×500×350
参考重量	kg	428

凸500型ブロック

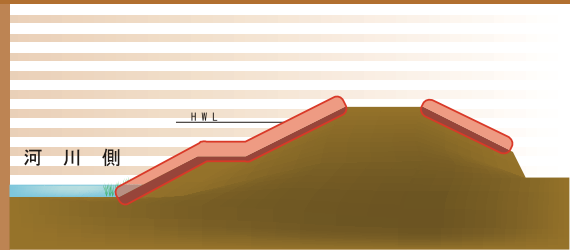

特長

1. 製品に重量感があり、河口部の波の消波に適します。
2. 凸部があるので法面の昇降や休憩にも利用できます。
3. 製品の表面に2ヶ所の吊りアンカーがあり施工性に優れています。
4. 地盤沈下対策として開発された製品です。

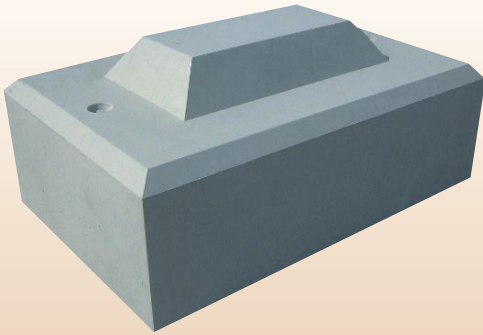

凸500型ブロック

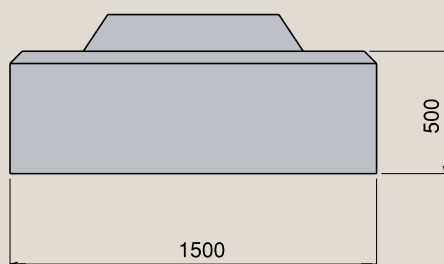
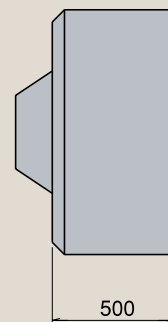
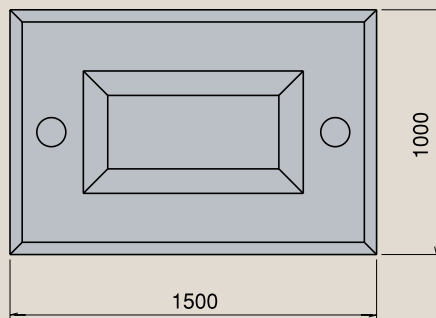

品名	単位	凸500型
寸法	mm	1500×1000×500
参考重量	kg	1,850